

LED PENDANT FIXTURE MANUAL

WARNING: This product may represent a possible shock or fire hazard if improperly installed or attached in any way. Product should be installed in accordance with the owners manual, current electrical codes and/or the current National Electric Code (NEC).



WARNING: RISK OF CUTS. Some metal parts in fixture may have sharp edges. To prevent cuts and scrapes, wear gloves when handling the parts.

Carefully remove the fixture and hardware from package and make sure that no parts are missing by referencing the illustrations on the installation instructions.

1. Junction Box
2. Cross Bar
3. Mounting Screw Nuts
4. Fixture Mounting Screws
5. Cross Bar Mounting Screws
6. White Fixture Wire
7. Black Fixture Wire
8. Ground Fixture Wire
- 8a. Ground Fixture Wire
9. Canopy
10. Cord Adjusting Nut
11. Finials
12. Fixture Cord
13. Fixture Socket Housing

PARTS INCLUDED

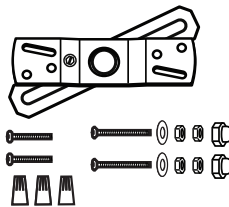

TOOLS REQUIRED

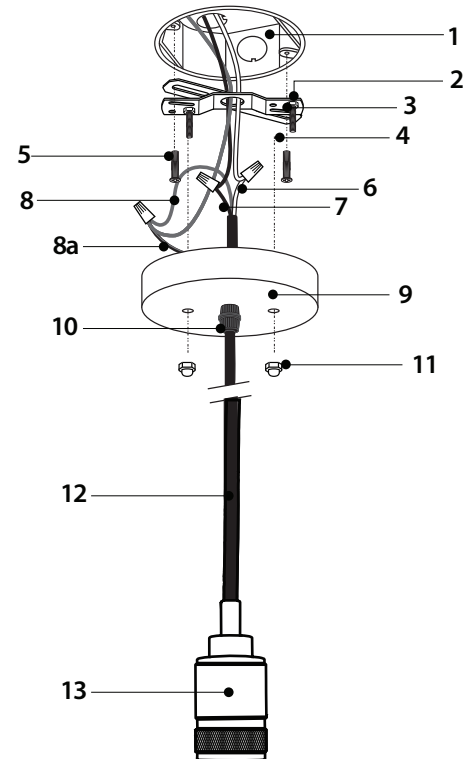

FIXTURE WARRANTY

This fixture has a one year, free replacement warranty. For instructions on product replacement contact Feit Electric at info@feit.com or call Toll Free 1-866-326-BULB. This replacement is the sole remedy available and liability for incidental or consequential damage is expressly excluded. Do not return the fixture to the store.

CAUTION

RISK OF FIRE. RISK OF SHOCK
Suitable for damp locations.
Consult a qualified electrician to ensure the product is correctly wired to the branch circuit conductor.



WARNING: TURN OFF THE MAIN POWER AT THE CIRCUIT BREAKER BEFORE INSTALLING THE FIXTURE IN ORDER TO PREVENT POSSIBLE ELECTRIC SHOCK.

MOUNTING INSTRUCTIONS

1 Prepare cross bar

Attach and tighten fixture mounting screws (4) to cross bar using mounting screw nuts (3). Make sure fixture mounting screws line up with holes on canopy (9).

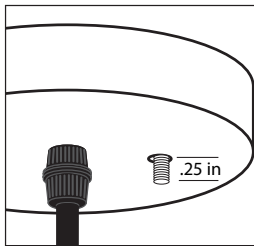
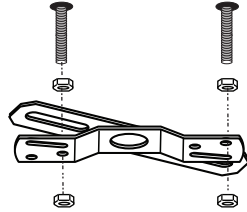

NOTE: Position cross bar to junction box to determine the adjustment length of screw based on junction box being level (recessed or sticking out from ceiling). Momentarily place canopy over cross bar and make sure screws are protruding 0.25 inches from canopy.

2 Install cross bar

Attach cross bar (2) to junction box by inserting the two cross bar mounting screws (5) through slots on cross bar. Make sure to run house wires through holes on cross bar as shown on diagram on right.

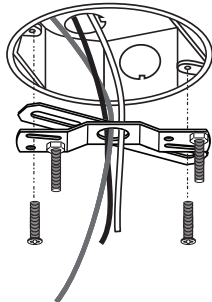

3 Adjust cord length (if necessary)

Unscrew cord adjusting nut (10) and extend or contract cord by pulling it up or down. Tighten cord adjusting nut once desired length is achieved. Cut excess cord and strip wires if necessary so that 7 inches in length remain above canopy.

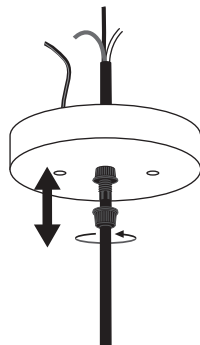

4 Connect wires

Lift fixture canopy (9) to junction box. Using wire nuts provided connect both ground wires (8 and 8a) from fixture to junction box green or bare copper ground wire. Connect white fixture wire(s) to neutral supply wire. Connect black fixture wire(s) to power supply wire.

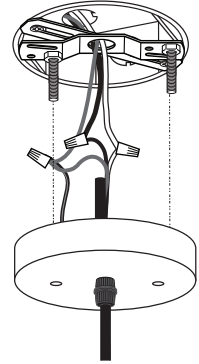

5 Install canopy

Insert fixture mounting screws (4) through holes on the canopy and secure to cross bar by tightening finials (11). NOTE: Hand tighten finials. Do not use any tools as over tightening may occur causing damage to canopy.



Save these instructions

CONDUIT LUMINAIRE SUSPENDU MANUEL

ATTENTION : Ces produit peuvent représenter un risque d'électrocution ou d'incendie s'ils sont mal installés ou attachés de quelque façon que ce soit. Les produit doivent être installés conformément au manuel du propriétaire, aux codes électriques en vigueur et / ou au code électrique national en vigueur (NEC).



ATTENTION : RISQUE DE DÉCOUPAGE. Certaines pièces métalliques peuvent avoir des bords tranchants. Pour éviter les coupures et les éraflures, portez des gants lorsque vous manipulez les pièces.

Retirez soigneusement le matériel et le matériel de l'emballage et assurez-vous qu'il n'y a pas de pièces manquantes en vous référant aux illustrations des instructions d'installation.

1. Boîte de jonction
2. Barre transversale
3. Écrous de vis de montage
4. Vis de montage de l'appareil
5. Vis de montage de la barre transversale
6. Fil de luminaire blanc
7. Fil d'appareil noir
8. Fil de fixation au sol
- 8a. Fil de fixation au sol
9. Canopée
10. Écrou de réglage du cordon
11. Finials
12. Cordon d'appareil d'éclairage
13. Logement de douille d'appareil

PIÈCES INCLUSES

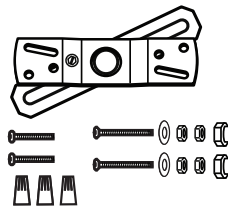

OUTILS NÉCESSAIRES

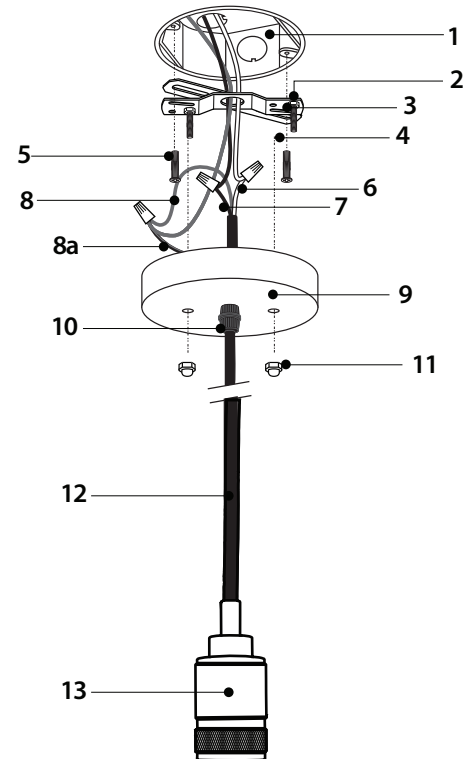

GARANTIE DE FIXATION

Ce luminaire a une garantie de remplacement gratuite d'un an. Pour obtenir des instructions sur le remplacement du produit, contactez Feit Electric à info@feit.com ou appelez sans frais le 1-866-326-BULB. Ce remplacement est le seul remède disponible et la responsabilité pour les dommages indirects ou consécutifs est expressément exclue. Ne retournez pas l'appareil au magasin.

AVERTISSEMENT

RISQUE DE FEU. RISQUE DE CHOC
Convient pour les endroits humides.
Consultez un électricien qualifié pour vous assurer que le produit est correctement câblé au conducteur du circuit de dérivation.



ATTENTION : ÉTEIGNEZ L'ALIMENTATION PRINCIPALE DU DISJONCTEUR AVANT D'INSTALLER L'APPAREIL AFIN D'ÉVITER TOUT CHOC ÉLECTRIQUE.

INSTRUCTIONS DE MONTAGE

1 Préparer la barre transversale

Fixez et serrez les vis de fixation de l'appareil (4) à la barre transversale à l'aide des écrous de fixation (3). Assurez-vous que les vis de montage de l'appareil sont alignées avec les trous de l'auvent (9).

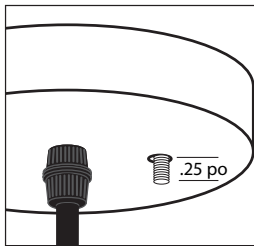
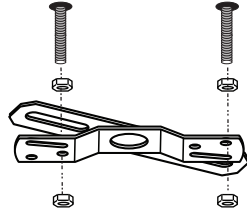

REMARQUE: Positionnez la barre transversale sur la boîte de jonction pour déterminer la longueur de réglage de la vis en fonction du niveau de la boîte de jonction (encastré ou dépassant du plafond). Placer momentanément la canopée au-dessus de la barre transversale et s'assurer que les vis dépassent de 0,25 pouce de la canopée.

2 Installer la barre transversale

Fixez la barre transversale (2) à la boîte de jonction en insérant les deux vis de montage de la barre transversale (5) dans les fentes de la barre transversale. Assurez-vous de faire passer les fils de la maison dans les trous de la barre transversale comme indiqué sur le schéma à droite.

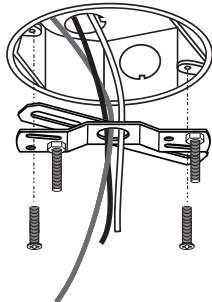

3 Ajuster la longueur du cordon (si nécessaire)

Dévisser l'écrou de réglage du cordon (10) et étendre ou contracter le cordon en le tirant vers le haut ou vers le bas. Serrer l'écrou de réglage du cordon une fois la longueur désirée atteinte. Couper l'excès de cordon et dénuder les fils si nécessaire afin que 7 pouces de longueur restent au-dessus de la canopée.

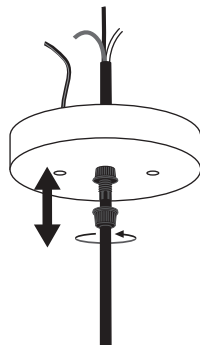

4 Connectez les fils

Soulever la verrière (9) du luminaire à la boîte de jonction. En utilisant les écrous fournis, raccordez les deux fils de mise à la terre (8 et 8a) du luminaire à la boîte de jonction verte ou au fil de terre nu en cuivre. Connectez le (s) fil (s) blanc (s) du luminaire au fil d'alimentation neutre. Connectez le (s) fil (s) d'appareil noir au fil d'alimentation.

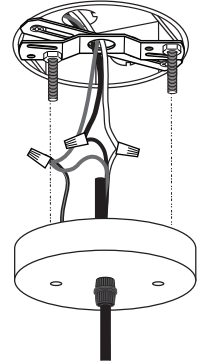

5 Installer la canopée

Insérez les vis de montage du luminaire (4) dans les trous de l'auvent et fixez-les à la barre transversale en serrant les embouts (11). REMARQUE: Serrez les finials à la main. N'utilisez pas d'outils car un serrage excessif pourrait se produire et endommager la voilure.

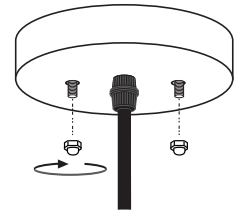

Conservez ces instructions